

Brzina transferzalnog talasa

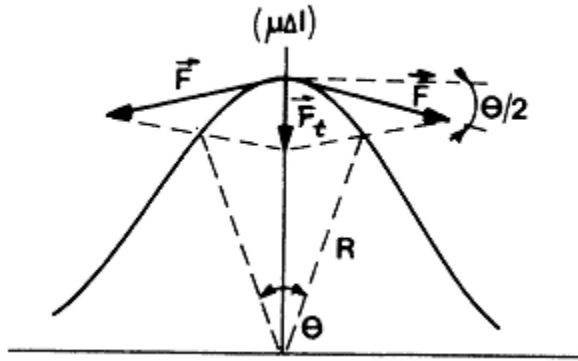

μ masa jedinice dužine žice
 Δl dužina elementa žice čije se kretanje posmatra
 $\mu \Delta l$ masa oscilatora (element žice) koji se posmatra

Slika PURIC 12.14 178

Ukupna sila koja deluje na element užeta je $F_t = 2F \sin(\theta/2)$

Za male uglove $\sin \alpha = \alpha$, tako da sledi $F_t = 2F \theta/2 = F \theta = F \Delta l / R$

$$F_t = F_{cp}, \text{ tj. } F \frac{\Delta l}{R} = \mu \Delta l \frac{v^2}{R} \quad \longrightarrow \quad v = \sqrt{\frac{F}{\mu}}$$

- KRAJ PRVOG TERMINA -

Brzina longitudinalnog talasa

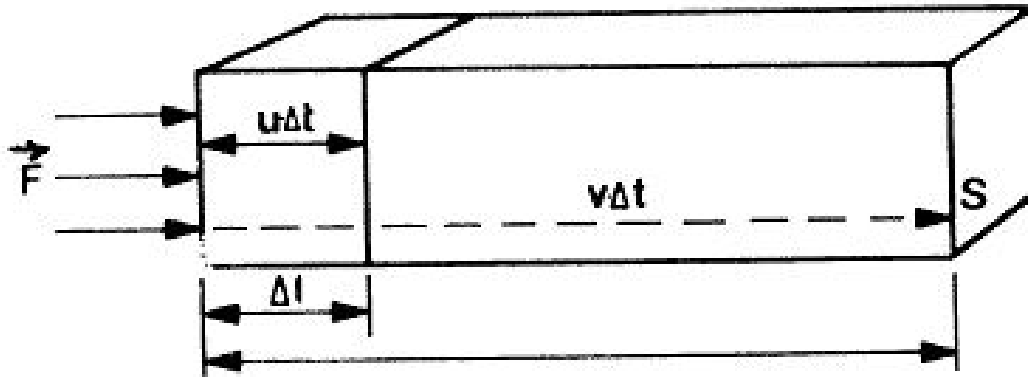

- ρ gustina
- S poprečni presek
- F spoljašnja sila
- u brzina “elementa debljine štapa”

Slika PURIC 12.15 179

Za vreme Δt poremećaj pređe duž štapa rastojanje $l=v\Delta t$.

Za isto vreme štap se deformiše u dužini od $\Delta l=u\Delta t$

Hukov zakon
$$F = ES \frac{\Delta l}{l}$$

Rad ove sile iznosi
$$A = F_{srednje} \Delta s \quad F_{srednje} \approx \frac{F}{2} \quad \Delta s = \Delta l \implies A = E \frac{S}{2} \frac{\Delta l^2}{l} \quad 1$$

$$A = E_{kineticko} = \frac{Mu^2}{2} = \frac{(Sl\rho)u^2}{2} \quad 2 \quad \text{iz 1 i 2 sledi} \quad v = \sqrt{\frac{E}{\rho}} \quad 2$$

Pojam **GRUPNE BRZINE**

⇒ VEOMA VAŽAN POJAM U FIZICI, USKO VAŽAN ZA POJAM **DISPERZIJE**

⇒ Hamilton, 1839
Rejli

⇒ potrebno je analizirati talas složen od dva talasa istog pravca i bliskih učestanosti – **IZBIJANJE**

⇒ **analogna analiza** onoj kod oscilacija

$$x_1(t) = x_{01} \cdot \cos[(\omega + \Delta\omega)t]$$

$$x_2(t) = x_{02} \cdot \cos[(\omega - \Delta\omega)t]$$

$$x(t) = 2x_0 \cdot \cos(\Delta\omega t) = B \cdot \cos \omega t$$

$$y(x, t) = 2Y \cdot \cos(k_m x - \omega_m t),$$

$$k_m = k_1 - k_2; \omega_m = \omega_1 - \omega_2$$

Pojam GRUPNE BRZINE 2

$$y(x, t) = 2Y \cdot \cos(k_m x - \omega_m t)$$

$$k_m = k_1 - k_2; \omega_m = \omega_1 - \omega_2$$

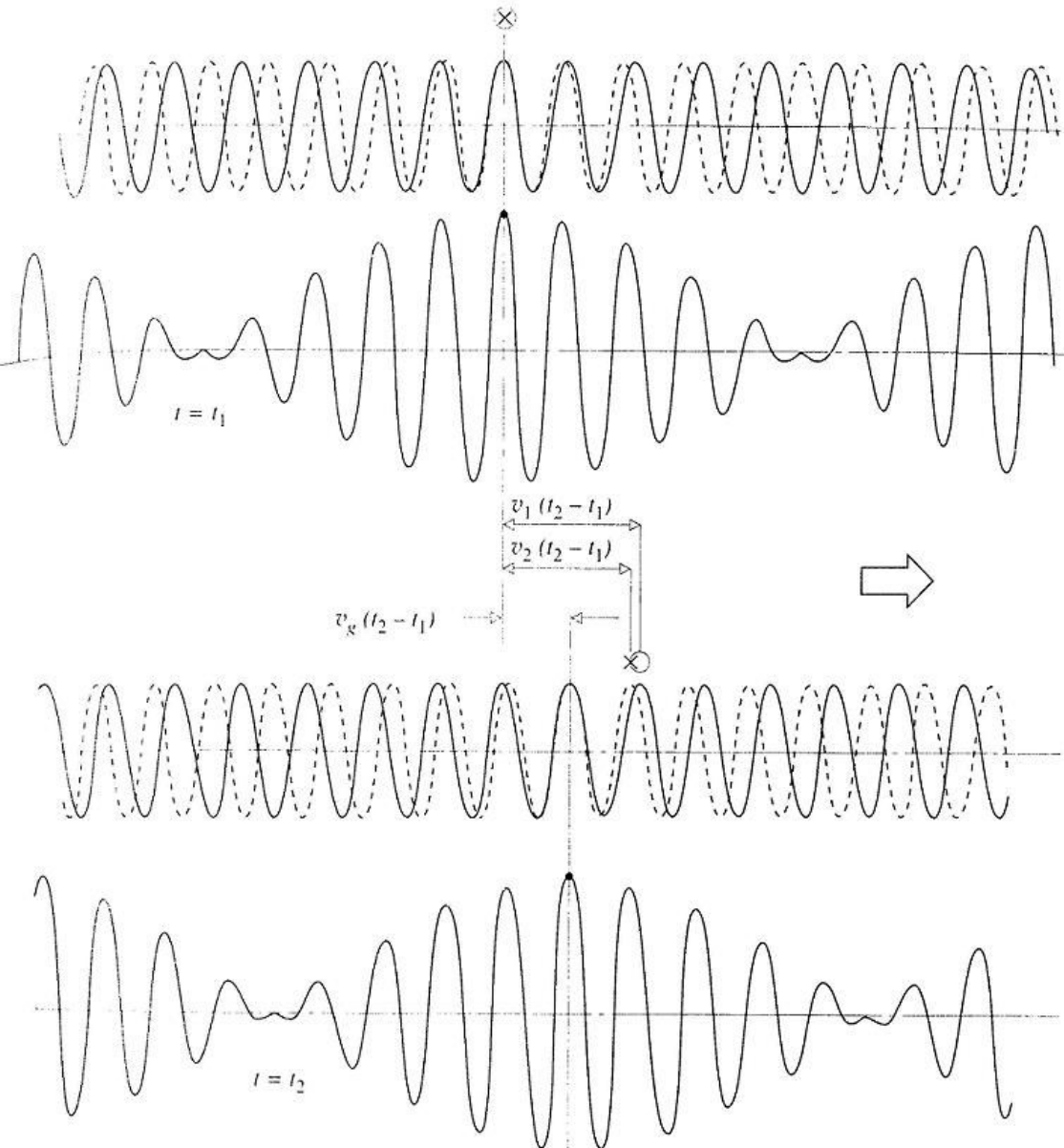

Hecht slika 7.21

Pojam **GRUPNE BRZINE** 3

⇒ Brzina *envelope* rezultujućeg talasa, tj. brzina prostiranja "talasa kao celine" je grupna brzina

$$v_g = \frac{\omega_1 - \omega_2}{k_1 - k_2} = \frac{\Delta\omega}{\Delta k} \quad v_g = \frac{d\omega}{dk}$$

⇒ $d\omega/dk$ je prvi izvod disperzione relacije $\omega = \omega(k)$

⇒ Podsetnik $\omega = v k$
 $k = 2\pi/\lambda$

⇒ Ako se svi talasi koji čine složeni talas kreću ISTOM FAZNOM BRZINOM, tj. ω NE ZAVISI od talasnog vektora, GRUPNA BRZINA složenog talasa je jednaka **faznoj brzini** *

Pojam **GRUPNE BRZINE** 4

⇒ veza između fazne i grupne brzine je

$$v_g = v + \frac{dv}{dk}$$

⇒ Podsetnik $\omega = v\kappa$

$$\kappa = 2\pi/\lambda$$

⇒ ako ne postoji disperzija, tj. ako se talas kreće u nedisperzionoj sredini, fazna i grupna brzina su jednake - *isto što i ** -

normalna disperzija $v > v_g$

anomalna disperzija $v < v_g$

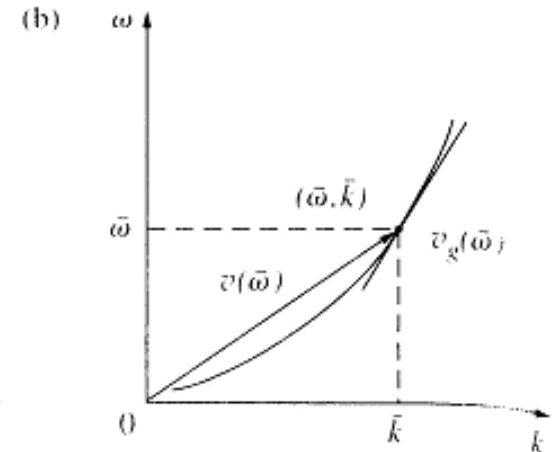
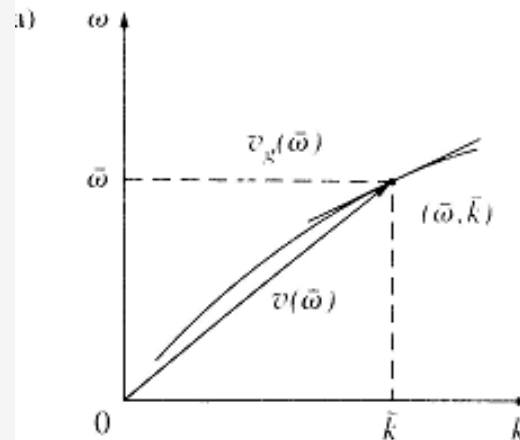

Pojam **GRUPNE BRZINE 5**

⇒ Podsetnik $\omega = v k$

$$k = 2\pi/\lambda$$

⇒ Da li je pojam grupne brzine kod talasa složenog od prebrojivo ili neprebrojivo beskonačnog broja harmonijskih talasa **POTPUNO JASAN?**
- komentar -

⇒ disperziona relacija i fononi – komentar

Energija talasa. Gustina energije.

⇒ talas prenosi energiju koja je jednaka **zbiru** KINETIČKE ENERGIJE čestica sredine koje osciluju i POTENCIJALNE ENERGIJE elastične deformacije

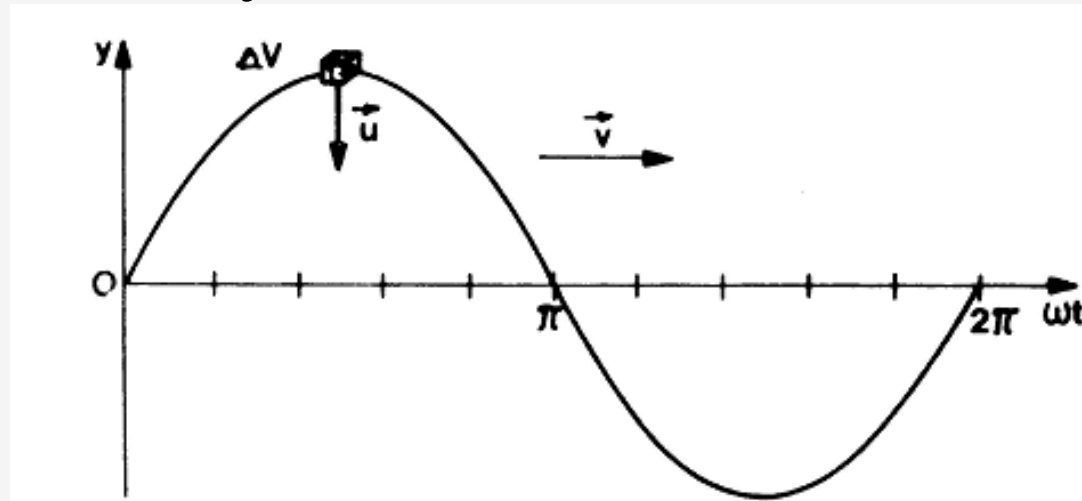

PURIC slika 12.16 180

$$E_k = \frac{mu^2}{2} = \frac{\rho \Delta V y_0^2 \omega^2 (\cos(kx - \omega t))^2}{2}$$

⇒ Podsetnik

$$F = ES \frac{\Delta l}{l}$$

$$y = y_0 \sin(kx - \omega t)$$

$$v = \sqrt{\frac{E}{\rho}}$$

$$E_p = \frac{F \Delta l}{2} = \frac{E S \frac{\Delta l}{l} \Delta l}{2} = \frac{E S \left(\frac{\Delta l}{l} \right)^2 l}{2}$$

- Energija talasa. Gustina energije. 2

$$\frac{\Delta l}{l} = \frac{dy}{dx}$$



Komentar "zašto 2"

⇒ Podsetnik

$$F = ES \frac{\Delta l}{l}$$

$$y = y_0 \sin(kx - \omega t)$$

$$E_p = \frac{E \left(\frac{dy}{dx} \right)^2 \Delta V}{2}$$

$$E_p = \frac{\rho y_0^2 \omega^2 \Delta V (\cos(kx - \omega t))^2}{2}$$

$$v = \sqrt{\frac{E}{\rho}}$$

VAŽAN KOMENTAR E_p i E_k IMAJU ISTU FAZU,
ZA RAZLIKU OD ENERGIJE OSCILOVANJA IZOLOVANOG TELA

$$E = E_p + E_k = \rho y_0^2 \omega^2 \Delta V (\cos(kx - \omega t))^2$$

$$\rho_{ENERGIJE} = \frac{E}{\Delta V} = \rho y_0^2 \omega^2 (\cos(kx - \omega t))^2$$

Energija talasa. Gustina energije. 4

- ⇒ usrednjavanjem gustine energije po periodu dobija se
SREDNJA VREDNOST ENERGIJE U JEDINICI ZAPREMINE

$$\langle \rho_{ENERGIJE} \rangle = \int_0^T \rho y_0^2 \omega^2 \Delta V (\cos(kx - \omega t))^2 dt = \frac{\rho y_0^2 \omega^2}{2}$$

- ⇒ FLUKS ili protok talasne energije i vektor gustine fluksa energije je energija preneti kroz površinu ΔS u jedinici vremena

$$\Delta \Phi = \rho_{ENERGIJE} v \Delta S$$

$$j = \rho_{ENERGIJE} v$$

- ⇒ srednja vrednost gustine fluksa energije u toku perioda oscilovanja se naziva INTEZITET TALASA

$$I = \langle j \rangle = \frac{\rho y_0^2 \omega^2 v}{2}$$

Energija talasa. Gustina energije. 5

⇒ ako se talas prostire tako da vektor gustine fluksa nije ortogonalan na posmatranu površinu, fluks kroz nju je jednak

$$\Phi = \int j dS \quad \text{SKALARNI PROIZVOD !}$$

⇒ ukupan fluks energije kroz bilo koju površinu oko izvora je konstantan

⇒ ako je površina SFERA, važi

$$\frac{I_1}{I_2} = \frac{r_1^2}{r_2^2}$$

$$\frac{y_{01}}{y_{02}} = \frac{r_1^2}{r_2^2}$$

Hajgensov princip *

⇒ ako je izvor talasa tačkast, u neprekidnoj i homogenoj sredini talasni front je sfera

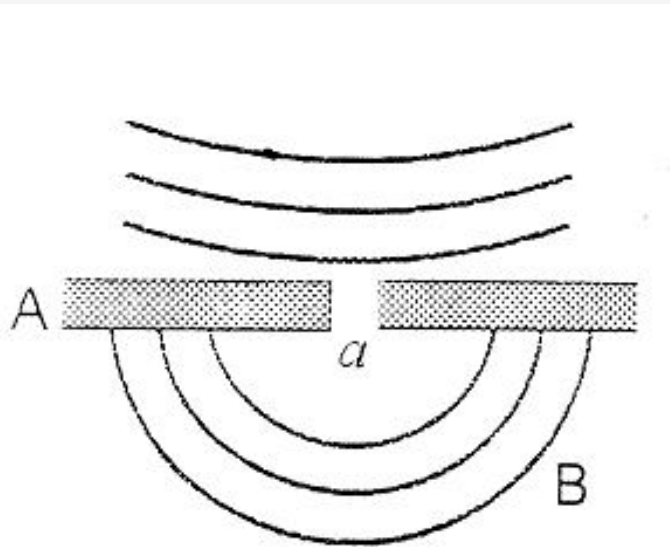

⇒ Otvor je mali u poređenju sa talasnom dužinom talasa

BELIC slika 11.6 157

⇒ **HAJGENSOV PRINCIP** formulisano 1690. godine
Svaka tačka sredine do koje stigne talas postaje novi izvor talasa.

Hajgensov princip 2

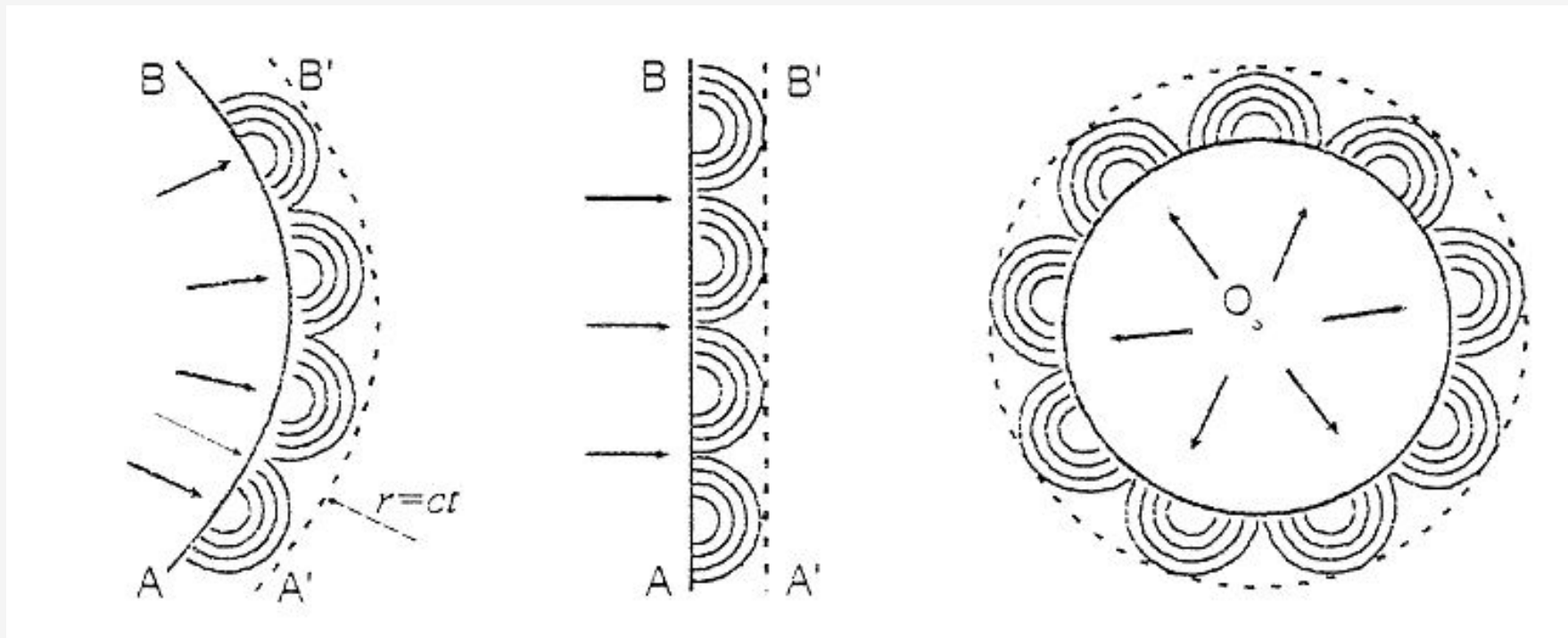

- komentar -

BELIC slika 11.7 158

Difrakcija *

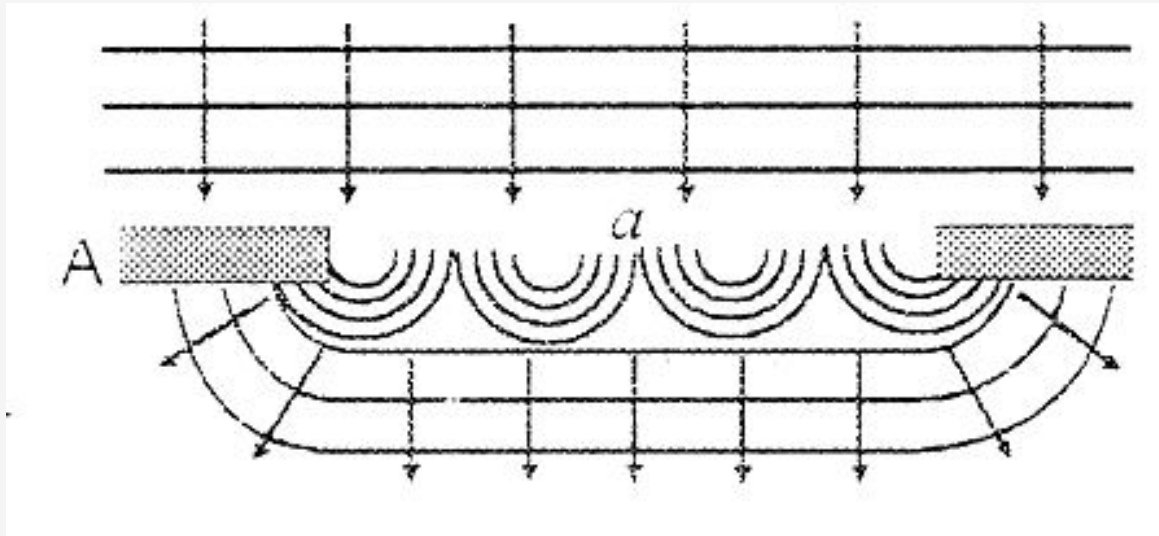

BELIC slika 11.8
158

novi talasni front - komentar -

⇒ pojam **KOHERENTNIH TALASA** *

imaju

istu frekvencu

isti pravac ****

istu fazu ili stalnu faznu razliku

Inteferencija *

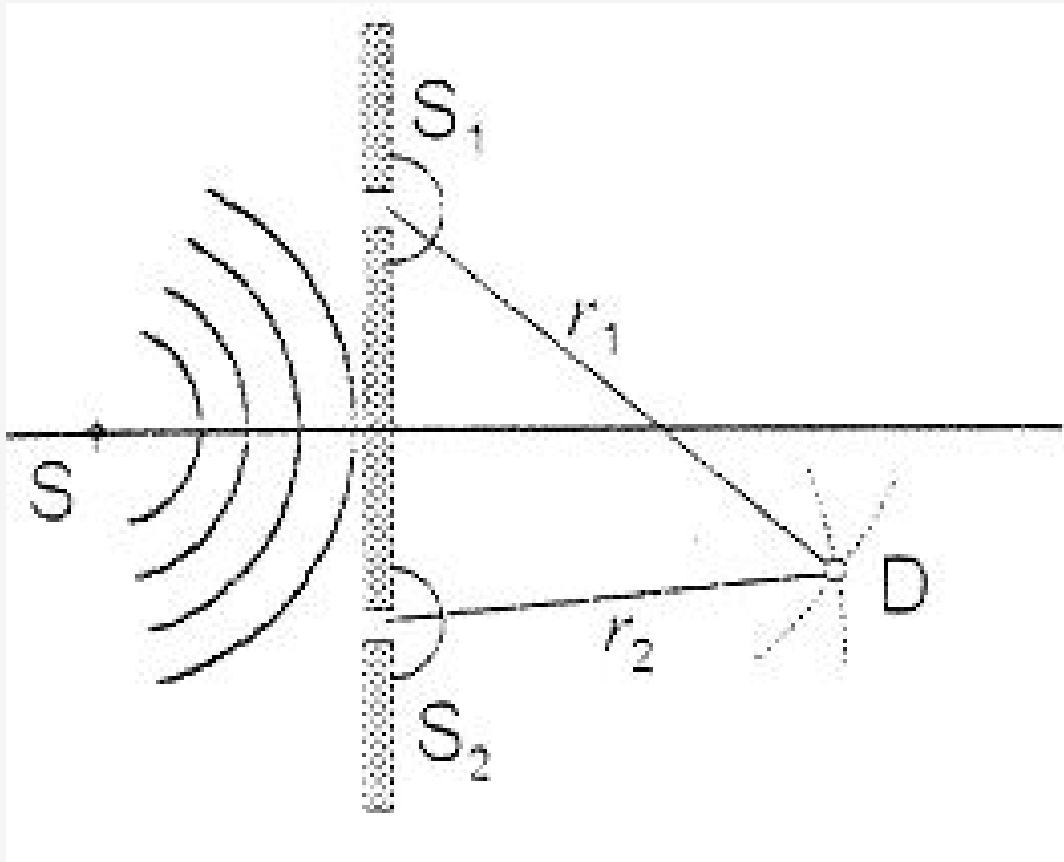

KOHERENTNI TALASI !

$$y_1 = y_0 \cos \omega t$$

$$y_2 = y_0 \cos \omega t$$

u tački D

$$y_1 = y_{01} \cos 2\pi(vt - r_1/\lambda)$$

$$y_2 = y_{02} \cos \pi(vt - r_2/\lambda)$$

amplitude se razlikuju !

$$\Delta\varphi = \varphi_2 - \varphi_1$$

FAZNA RAZLIKA

$$y = y_1^2 + y_2^2 + 2 y_1 y_2 \cos(\varphi_1 - \varphi_2)$$

$$\Delta\varphi = 2\pi \frac{r_2 - r_1}{\lambda} = \pm 2k\pi, k = 0, 1, 2, \dots$$

uslov za pojavu
maksimalne
amplitude

$$\Delta\varphi = 2\pi \frac{r_2 - r_1}{\lambda} = \pm (2k + 1)\pi, k = 0, 1, 2, \dots$$

uslov za pojavu
minimalne
amplitude

- kraj drugog termina -

Stojeći talasi

ODBIJANJE I PRELAMANJE TALASA

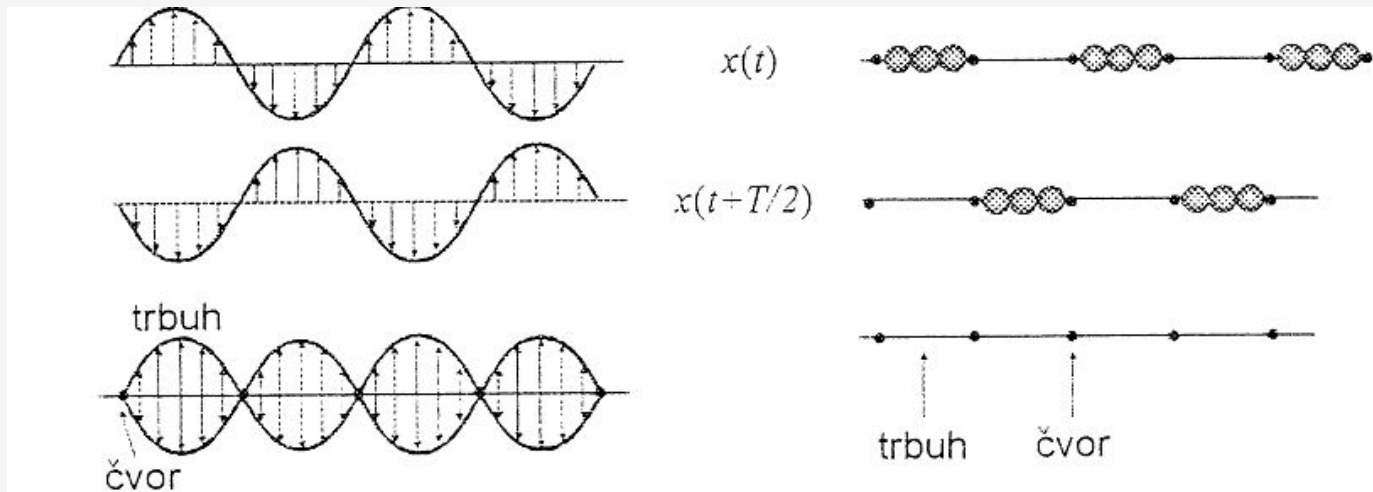

BELIC slika11.13 161

⇒ PRIMER oscilacije zategnute zice

$$L = \pm 2k \frac{\lambda}{4}$$

$$L = \pm (2k + 1) \frac{\lambda}{4}$$